

**MINIEXCAVADORAS DE LA SERIE C**  
**CX26C | CX30C | CX33C | CX37C**

**CASE**

CONSTRUCTION



**LISTA PARA**  
**EL DESAFÍO**

[www.casece.com](http://www.casece.com)

**EXPERTS FOR THE REAL WORLD**  
**SINCE 1842**

# EL LEGADO DE LA MARCA CASE

## MÁS DE 175 AÑOS DE ORGULLO Y COMPROMISO



### EXPERTS FOR THE REAL WORLD SINCE 1842

- 1842** Jerome Increase fundó Racine Threshing Machine Works en Racine (Wisconsin, Estados Unidos).
- 1912** CASE fabrica maquinaria para la construcción de carreteras.
- 1969** CASE empieza a fabricar minicargadoras.
- 1988** CASE fue reconocida por la revista Fortune como uno de los TOP 100 productos en América.
- 1995** CASE amplía su oferta de implementos: acuerdos para compartir marcas y de suministro con algunos de los proveedores de implementos más importantes.
- 2011** CASE es líder en soluciones Tier 4.
- 2011** Entra en el «Salón de la Fama»: el ingeniero de CASE, «padre de las cargadoras/retroexcavadoras», se instala en el Salón de la Fama de los Equipos de Construcción.
- 2016** CASE empieza a fabricar miniexcavadoras de la Serie C de más de 5t en la planta San Mauro para el mercado internacional.

### PREMIOS DE LA PLANTA SAN MAURO



**ISO 9001**  
Calidad del producto  
desde 2008



**ISO 14001**  
Calidad medioambiental  
desde 2004



**ISO 18001**  
Gestión de la  
seguridad 2007



**ISO 50001**  
Gestión de la  
energía 2011

# VERSATILIDAD Y CONVENIENCIA



## GRAN EFICIENCIA



### Motor limpio y sistema de ralentí automático

- Motor Kubota T4 Final testado, fiable, ahorro de combustible, bajas emisiones y bajo nivel de ruido (CX26C y CX30C).
- Motor Yanmar T4 Final fiable y respetuoso con el medio ambiente (CX33C y CX37C).
- Función de ralentí automático de serie en CX33C y CX37C: El motor desacelera automáticamente a la velocidad de ralentí después de cinco segundos de inactividad.
- Esto significa menos consumo de combustible, menos ruido y menos desgaste general.

## GRAN VERSATILIDAD



### Cumplir las distintas necesidades de los clientes

- **Rango de trabajo**
  - Excave más con las minis de la Serie C: el alcance máximo es ahora un 10% más alto en comparación con la serie anterior
  - Cargue los camiones altos fácilmente: la mejor descarga combinada con una estabilidad superior hacen que la carga de camiones resulte una tarea fácil.
  - Ahorre tiempo: las minis de la Serie C ofrecen ciclos más rápidos en cada operación combinada, gracias a su excelente velocidad de giro de la pluma.
  - Elija el balancín más adecuado para usted: las minis de la Serie C satisfacen las diferentes necesidades de los clientes, la gran fuerza de arranque con los balancines cortos o la profundidad de excavación excepcional y el alcance con los balancines largos.
- **Implementos:** saque el máximo partido a su mini de CASE con una gran variedad de implementos integrados.
- **Elevación:** todos los modelos pueden estar equipados con un contrapeso agregado adicional que aumenta aún más la estabilidad y la capacidad de elevación. Para operaciones de elevación segura, las máquinas pueden equiparse con un kit certificado de manipulación de objetos.
- **Desplazamiento:** cuenta con la característica de «reducción automática de la marcha» que optimiza la velocidad de desplazamiento y la tracción. Si se desplaza en 2.<sup>a</sup> marcha la máquina cambia automáticamente a la 1.<sup>a</sup> si necesita más tracción, y después cambia automáticamente a la 2.<sup>a</sup> cuando no se requiere tracción adicional y la velocidad puede aumentarse.



# MINIEXCAVADORAS DE LA SERIE C



## EL CONFORT CUENTA

### Cabina confortable y duradera con asiento con suspensión mecánica

- CX26C, CX30C y CX37C de CASE cuentan con una cabina espaciosa con niveles de sonido reducidos y una excelente visibilidad. Las palancas ergonómicas y los reposamuñecas ajustables hacen del puesto del operador un lugar agradable para trabajar.
- Equipamiento de serie: asiento con suspensión ajustable según el peso, radio USB con 2 altavoces, múltiples compartimentos para almacenamiento, aire acondicionado (opcional para CX37C)
- Ventanilla frontal plegable fácil de abrir y mantenida de forma segura en una posición abierta para mejorar la ventilación y la visibilidad (versión con cabina)



## PANEL MODERNO Y FUNCIONAL

### Panel digital de fácil lectura.

El panel digital es fácil de leer, aporta un aspecto moderno al puesto del operador y proporciona información útil:

- Indicadores: nivel de combustible, temperatura del refrigerante del motor.
- Lámparas de información y advertencia: enganche hidráulico QC, velocidad de desplazamiento, temperatura del refrigerante del motor, presión del aceite del motor, carga de la batería, nivel de combustible bajo.



## TRANQUILIDAD

### ESL Antirrobo

- Todas las miniexcavadoras de la Serie C están equipadas con un sistema antirrobo de serie.

Es una limitación de arranque del motor (ESL) que requiere un código de 5 dígitos que puede establecer el operador.

- Existen 3 ajustes posibles:
  1. Siempre: La ESL se activa cada vez que se apaga la máquina.
  2. Intervalo: La ESL se activa después de un intervalo predefinido con el motor apagado.
  3. ESL deshabilitada: La ESL no está activa.



# VERSATILIDAD EN CONDICIONES SEGURAS



## LA SEGURIDAD ANTE TODO

Miniexcavadoras de la Serie C: la seguridad no admite compromisos.

- **ROPS / TOPS / FOPS:** todos los modelos y versiones de la serie C cumplen con los requisitos de estructuras de protección contra el riesgo de volcado/volteado y de caída de objetos.
- **Interruptor de parada de emergencia:** este interruptor permite parar inmediatamente el motor en caso de emergencia.
- **Sistema piloto con acumulador:** esta característica de serie permite que el operador baje el implemento con seguridad incluso con el motor apagado para una mayor seguridad.
- **Alarma de traslación:** una alarma acústica alerta a las personas que están cerca de la máquina cuando esta se mueve hacia delante o hacia atrás. Esta función es opcional en todos los modelos.
- **Válvulas de seguridad de la hoja:** evitan que la carga se resbale o caiga por fallo de la manguera (opcional en CX33C y CX37C)
- **Rodillos de doble brida:** las cadenas que sobresalen de los rodillos pueden ser peligrosas para el operador y para la gente que está cerca de la máquina. Las minis de la Serie C de CASE tienen un diseño de rodillo de doble brida que minimiza el riesgo de que las cadenas se salgan del guiado de rodillos.
- **Radio de giro cero (ZTS):** el diseño ZTS (solamente CX17C) significa que no hay riesgo de golpear obstáculos con la parte trasera de la máquina cuando esta gira, y crea menos obstrucción al tráfico vial.
- **Kit de manipulación de objetos:** incluye válvulas de seguridad en la pluma y el balancín, gancho de elevación en la articulación de la cuchara y una alarma de sobrecarga para manejar pesos pesados con seguridad.

**CASE**<sup>®</sup>  
CONSTRUCTION

**SiteWatch**<sup>™</sup>

Todos los modelos tienen conectada la solución telemática Site Watch.

# RAZONES PRINCIPALES PARA ELEGIR LA SERIE C



## EXCELENTE RANGO DE ALCANCE

- Disponibilidad de balancines largos y cortos.
- Mejor alcance, descarga y profundidad de excavación de su clase
- Amplios ángulos de giro de la pluma.



## ALTA FIABILIDAD

- Chasis con cinemática en X.
- Protecciones de los cilindros.
- Pie de la pluma de hierro fundido.
- Bajo riesgo de salida de la cadena gracias a rodillos de doble brida.



## ALTA VERSATILIDAD

- Oferta de implementos integrados.
- Caudal de aceite hidráulico unidireccional o bidireccional.
- Contrapeso adicional disponible
- Cadenas de acero disponibles (CX33C y CX37C).



## FÁCIL DE TRANSPORTAR

- Versión con cabina ligera.
- Ganchos de amarre.



## GRAN ESTABILIDAD

- Mayor anchura general en comparación con las de la Serie B.
- Rodillos de doble brida.



## LA SEGURIDAD ES UNA PRIORIDAD

- Cabina y canopy con certificado ROPS / TOPS / FOPS
- Interruptor de parada de emergencia
- Circuito piloto con acumulador
- Kit de manipulación de objetos (los cuatro modelos)
- Válvulas de seguridad de la hoja (CX33C y CX37C)



## ¡EL CONFORT CUENTA!

- Bajo nivel de ruido dentro de la cabina
- 1er y 2.º sistema hidráulico auxiliar
- Panel digital
- Asiento con suspensión mecánica
- Aire acondicionado (CX37C)



## GRAN EFICIENCIA

- Función de ralentí automático (CX33C y CX37C)

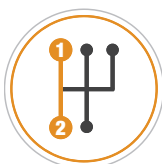

## TRACCIÓN Y VELOCIDAD OPTIMIZADAS

- Reducción automática de la marcha
- Cadenas de goma o acero (CX33C y CX37C)



## MANTENIMIENTO FÁCIL Y SEGURO

- Fácil acceso a la batería, a las válvulas hidráulicas y todos los componentes de servicio diario.
- Manguera hidráulica de la hoja de dos piezas.
- Componentes con vida prolongada

# MINIEXCAVADORAS DE LA SERIE C



## GRAN FIABILIDAD: CARACTERÍSTICA PRINCIPAL EN EXCAVADORAS DE CASE

Componentes de primera clase y una planta bien organizada.

- **Componentes de clase mundial:** Las minis de la Serie C están diseñadas para la fiabilidad, los componentes provienen de los mejores proveedores del mercado y se montan en el Centro de Excavadoras CASE una planta de producción de primera categoría. El resultado: máquinas altamente fiables.
- **Perno de montaje reforzado en la pluma y el balancín:** el pivote que sostiene el balancín y la pluma es un punto crítico en cualquier excavadora. En la Serie C de CASE, el perno está asegurado desde ambos lados minimizando así el riesgo de juego entre la pluma y el balancín.
- **Cilindros protegidos:** los cilindros de la pluma y de la hoja están bien protegidos con una cubierta de acero.



## MANTENIMIENTO FÁCIL Y SEGURO

Puntos de servicio agrupados bajo el capó.

Las máquinas de la Serie C están diseñadas para ser utilizadas:

- Diseño racionalizado de puntos de servicio
- Puntos de control convenientes.
- Paneles laterales fáciles de quitar para un acceso completo para mantenimiento y reparación.
- Mangueras hidráulicas de hoja de dos piezas.



# REALICE SU TRABAJO AHORA Y POR MUCHOS AÑOS MÁS



## EQUIPAMIENTO DE SERIE

- Balancín corto (1120 mm en CX26C / CX30C; 1350 mm en CX33C / CX37C respectivamente)
- Cadenas de goma 250 mm (CX26C); 300 mm (CX30C / CX33C / CX37C)
- Estructura de la cabina/canopy ROPS/TOPS/FOPS
- Interruptor de detención de emergencia
- Sistema piloto con acumulador
- Desplazamiento de 2 velocidades con sistema de reducción de marchas automático
- 1er circuito auxiliar de 2 direcciones controlado con el pedal
- Pedal plegable de giro de la pluma
- Asiento con suspensión mecánica y cinturón de seguridad
- Radio / USB pre-disposition (versión cabina)
- Función antirrobo con ajuste de intervalo (de serie)
- Panel de instrumentos digital resistente al agua
- Entrada de engrase centralizada

## EQUIPAMIENTO OPCIONAL

- Balancín largo (1300 mm en CX26C / CX30C; 1600 mm en CX33C / CX37C)
- 2.º circuito auxiliar de 2 direcciones controlado con el joystick
- Dispositivo hidráulico de enganche rápido
- Faro
- Alarma de traslación
- Contrapeso adicional
- Aire acondicionado (CX37C)
- Cadena de acero (CX33C y CX37C)
- Válvulas de seguridad de la hoja (CX37C)
- Kit de manipulación de objetos
- Radio con USB (versión cabina)

*El equipamiento de serie y opcional puede variar. Consulte con su concesionario CASE para más información.*





CASE

CX26C



# MINIEXCAVADORAS DE LA SERIE C

## ESPECIFICACIONES

### MOTOR

	CX26C	CX30C	CX33C	CX37C
Modelo _____	Kubota D1305		Yanmar 3TNV88F-ESHYB	
Cilindrada (cm <sup>3</sup> ) _____	1261		1642	
Potencia nominal (CV/rpm) _____ (ISO 14396)	24,8 / 18,5		24,4 / 18,2	
@ rpm _____	2400		2200	
Par máximo (Nm/rpm) _____	81 / 1600		89 / 1200	
Nivel de emisiones _____	Tier 4F		Tier 4F	

### SISTEMA HIDRÁULICO

Bombas con desplazamiento variable		
- Caudal (l/min) _____	2 x 27,6	2 x 37,4
- Presión (bar) _____	220	230
Bomba de engranaje		
- Caudal (l/min) _____	19,6	23,1
- Presión (bar) _____	175	205
1er circuito auxiliar		
- Caudal (l/min) _____	47,2	60,5
- Presión (bar) _____	175	205
2.º circuito auxiliar		
- Caudal (l/min) _____	47,2	60,5
- Presión (bar) _____	175	205

### VELOCIDAD DE GIRO Y DE DESPLAZAMIENTO

	CX26C	CX30C	CX33C	CX37C
Velocidad de giro (rpm) _____	9.1	9.1	9.5	9.5
Ángulo de giro de la pluma (izquierda/derecha) _____	75° / 50°	75° / 50°	75° / 50°	75° / 50°
Velocidad de desplaz. – baja (1.ª) (km/h)	2,4	2,4	2,5	2,3
Velocidad de desplaz. – alta (2.ª) (km/h)	4,5	4,3	4,2	4,4

### PESO OPERATIVO & PRESION EN EL SUELO

(incluye: operador, depósito de combustible lleno y una cuchara)

Cabina (kg) _____	2650	3005	-	3760
Canopy (kg) _____	2500	2895	3095	3620
Presión de la cabina en el suelo (kgf/cm <sup>2</sup> ) _____	0,32	0,27	-	0,34
Presión del canopy en el suelo (kgf/cm <sup>2</sup> ) _____	0,30	0,26	0,28	0,33

### MEDIDAS DE TRANSPORTE

(peso con el depósito de combustible lleno, sin operador y sin cuchara)

Peso (Cabina) (kg) _____	2560	2915	-	3660
Peso (Canopy) (kg) _____	2410	2805	3005	3520
<b>A</b> Longitud máxima (mm) _____	4030   4100	4180   4220	4640   4665	4790   4815
<b>B</b> Altura máxima (mm) _____	2500	2500	2500	2500
<b>C</b> Anchura máxima (mm) _____	1500	1550	1550	1740



# ESPECIFICACIONES

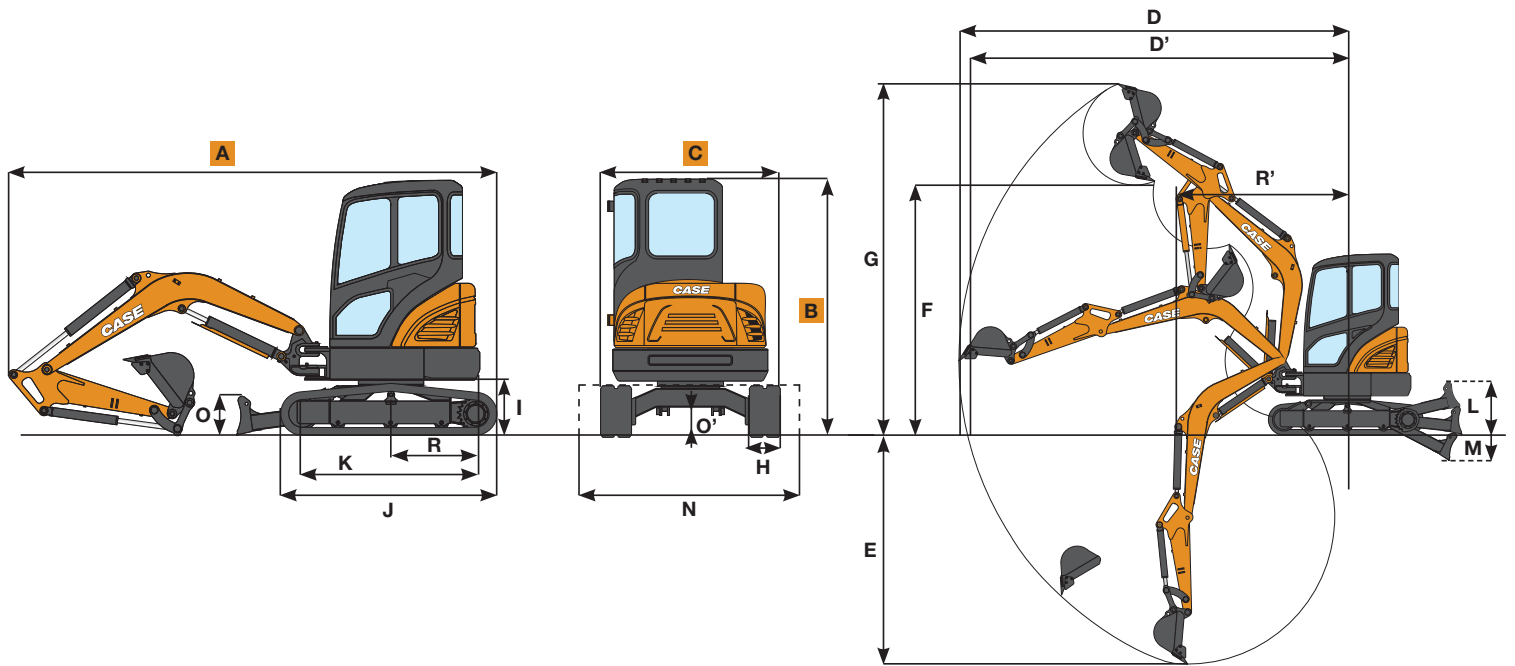

## DIMENSIONES GENERALES

		CX26C	CX30C	CX33C	CX37C	
R	Radio de giro trasero	mm	775	775	775	870
R'	Radio de giro delantero mínimo	mm	1980 - 1970	2055 - 2090	2290 - 2270	2350 - 2330
H	Ancho de vía	mm	250	300	300	300
I	Longitud de cadenas en contacto con el suelo	mm	510	540	540	540
J	Longitud total de las cadenas	mm	1910	1970	2130	2130
K	Distancia entre ejes	mm	1490	1550	1700	1700
L	Elevación máxima de la hoja	mm	330	350	400	375
M	Descenso máximo de la hoja	mm	380	370	435	390
N	Ancho de la hoja	mm	1500	1500	1550	1740
O	Altura de la hoja	mm	300	300	330	370
O'	Espacio libre al suelo	mm	290	290	290	290

## TAREAS DE EXCAVACIÓN

		CX26C		CX30C		CX33C		CX37C		
Balancín	mm	1120	1350	1120	1350	1300	1600	1300	1600	
Fuerza de arranque del balancín (ISO)	kN	14,6	12,8	13,7	12,4	19,5	16,9	19,5	16,9	
Fuerza de arranque de la cuchara (ISO)	kN	21,1	21,1	20,1	20,1	31,4	31,4	30,7	30,9	
D	Alcance máximo	mm	4480	4680	4650	4860	5180	5470	5315	5605
D'	Alcance máximo desde el nivel del suelo	mm	4340	4540	4515	4735	5060	5355	5200	5495
E	Profundidad máxima de excavación	mm	2420	2645	2500	2720	3035	3335	3135	3440
F	Altura máxima de descarga	mm	2930	3030	2890	3030	3275	3455	3425	3615
G	Altura máxima de excavación	mm	4150	4235	4270	4405	4650	4840	4810	5010

# MINIEXCAVADORAS DE LA SERIE C

## CAPACIDAD DE ELEVACIÓN

Altura del punto de elevación (m)	Balancín	RADIO DEL PUNTO DE ELEVACIÓN					
		2,0 m		2,5 m		3,0 m	

### CX26C Canopy

Altura del punto de elevación (m)	kg	Hoja elevada	Hoja bajada	Hoja elevada	Hoja bajada	Hoja elevada	Hoja bajada
1,0 m	kg	760	*1690	620	670	530	*1130
0,0 m	kg	710	*1700	570	620	500	*1450
-1,0 m	kg	710	*1910	570	620	490	*1360

### CX26C Cabina

Altura del punto de elevación (m)	kg	Hoja elevada	Hoja bajada	Hoja elevada	Hoja bajada	Hoja elevada	Hoja bajada
1,0 m	kg	880	*1470	720	770	610	*1030
0,0 m	kg	810	*1580	650	700	570	*1420
-1,0 m	kg	800	*2000	650	700	560	*1420

### CX30C Canopy

Altura del punto de elevación (m)	kg	Hoja elevada	Hoja bajada	Hoja elevada	Hoja bajada	Hoja elevada	Hoja bajada
1,0 m	kg			660		510	
0,0 m	kg	880	*1540	660	720	610	*1480
-1,0 m	kg	890	*1920	670	720	610	*1380

### CX30C Cabina

Altura del punto de elevación (m)	kg	Hoja elevada	Hoja bajada	Hoja elevada	Hoja bajada	Hoja elevada	Hoja bajada
1,0 m	kg			730		570	
0,0 m	kg	980	*1540	740	800	690	*1480
-1,0 m	kg	990	*1920	740	800	680	*1380

Altura del punto de elevación (m)	Balancín	RADIO DEL PUNTO DE ELEVACIÓN					
		2,0 m		3,0 m		4,0 m	

### CX33C Canopy

Altura del punto de elevación (m)	kg	Hoja elevada	Hoja bajada	Hoja elevada	Hoja bajada	Hoja elevada	Hoja bajada
1,0 m	kg			610		410	
0,0 m	kg	1080	*1610	660	740	560	*1350
-1,0 m	kg	1090	*2430	660	740	550	*1340

### CX37C Canopy

Altura del punto de elevación (m)	kg	Hoja elevada	Hoja bajada	Hoja elevada	Hoja bajada	Hoja elevada	Hoja bajada
1,0 m	kg			610		410	
0,0 m	kg	1080	*1610	660	740	560	*1350
-1,0 m	kg	1090	*2430	660	740	550	*1340

### CX37C Cabina

Altura del punto de elevación (m)	kg	Hoja elevada	Hoja bajada	Hoja elevada	Hoja bajada	Hoja elevada	Hoja bajada
1,0 m	kg			830		710	
0,0 m	kg	*1320	*1320	1230	1320	780	*1160
-1,0 m	kg	1520	*2060	1240	1370	770	*1140

Todos los modelos están equipados con balancín largo, sin cuchara, contrapeso de serie.

ISO 10567: La capacidad de elevación no excederá el 75 % de la carga máxima de vuelco o el 87 % de la capacidad hidráulica total.

\* Las cargas indicadas están limitadas por la capacidad hidráulica.

## IMPLEMENTOS





CASE ofrece una gama integrada de implementos:

- Cucharas de serie de 0,025 a 0,135 m<sup>3</sup> capacidad acumulada SAE (ancho de 250 a 800 mm).
- Cucharas para limpieza de zanjas.
- Enganches rápidos mecánicos e hidráulicos (compatibles con Klac y Lehnhoff)
- Martillos hidráulicos.
- Ahoyador.









## CX26C

-  **Peso (Canopy / Cabina) (kg):** 2500 / 2650
-  **Potencia (kW / CV):** 18,5 / 24,8
-  **Anchura (mm):** 1500
-  **Profundidad (brazo corto/largo) (mm):** 2420 / 2645







## CX30C

-  **Peso (Canopy / Cabina) (kg):** 2895 / 3005
-  **Potencia (kW / CV):** 18,5 / 24,8
-  **Anchura (mm):** 1550
-  **Profundidad (brazo corto/largo) (mm):** 2500 / 2720







## CX33C

-  **Peso (Canopy / Cabina) (kg):** 3095 / -
-  **Potencia (kW / CV):** 18,2 / 24,4
-  **Anchura (mm):** 1550
-  **Profundidad (brazo corto/largo) (mm):** 3035 / 3335



## CX37C

-  **Peso (Canopy / Cabina) (kg):** 3620 / 3760
-  **Potencia (kW / CV):** 18,2 / 24,4
-  **Anchura (mm):** 1740
-  **Profundidad (brazo corto/largo) (mm):** 3135 / 3440



Form No. 20181ES - MediaCross Firenze - 03/18

**CASE CONSTRUCTION EQUIPMENT  
CONTACT INFORMATION**

**CNH INDUSTRIAL - UK**  
First Floor, Barclay Court 2,  
Heavens Walk,  
Doncaster - DN4 5HZ  
UNITED KINGDOM  
Tel: 00800 2273 7373

**CNH INDUSTRIAL ITALIA SPA**  
Strada di Settimo, 323  
10099 San Mauro Torinese (TO)  
ITALIA  
Tel: 00800 2273 7373

**CNH INDUSTRIAL  
DEUTSCHLAND GMBH**  
Case Baumaschinen  
Benzstr. 1-3 - D-74076 Heilbronn  
DEUTSCHLAND  
Tel: 00800 2273 7373

**CNH INDUSTRIAL  
MAQUINARIA SPAIN, S.A.**  
Avda. José Gárate, 11  
28823 Coslada (Madrid)  
ESPAÑA  
Tel: 00800 2273 7373

**CNH INDUSTRIAL FRANCE, S.A.**  
16-18 Rue des Rochettes  
91150 Morigny-Champigny  
FRANCE  
Tel: 00800 2273 7373

*NOTA: El equipamiento de serie y opcional puede variar según la demanda y la normativa específica de cada país. Las imágenes pueden incluir más opcionales que el equipamiento estándar de serie (consulte a su distribuidor de Case). Asimismo, CNH Industrial se reserva el derecho de modificar las especificaciones de las máquinas sin incurrir en ninguna obligación relativa a tales cambios.*

Conforme a la directiva 2006/42/EC.

